

DKL S > AX02

VELUX®

Service oplossing





Inhoudsopgave

Overzicht onderdelen..... pagina 3

Vervanging van verschillende onderdelen

| | | |
|----------------------------------|---|---|
| Vervanging afdichtingrubber..... | - | 4 |
| Vervanging koord | - | 6 |

Overzicht onderdelen

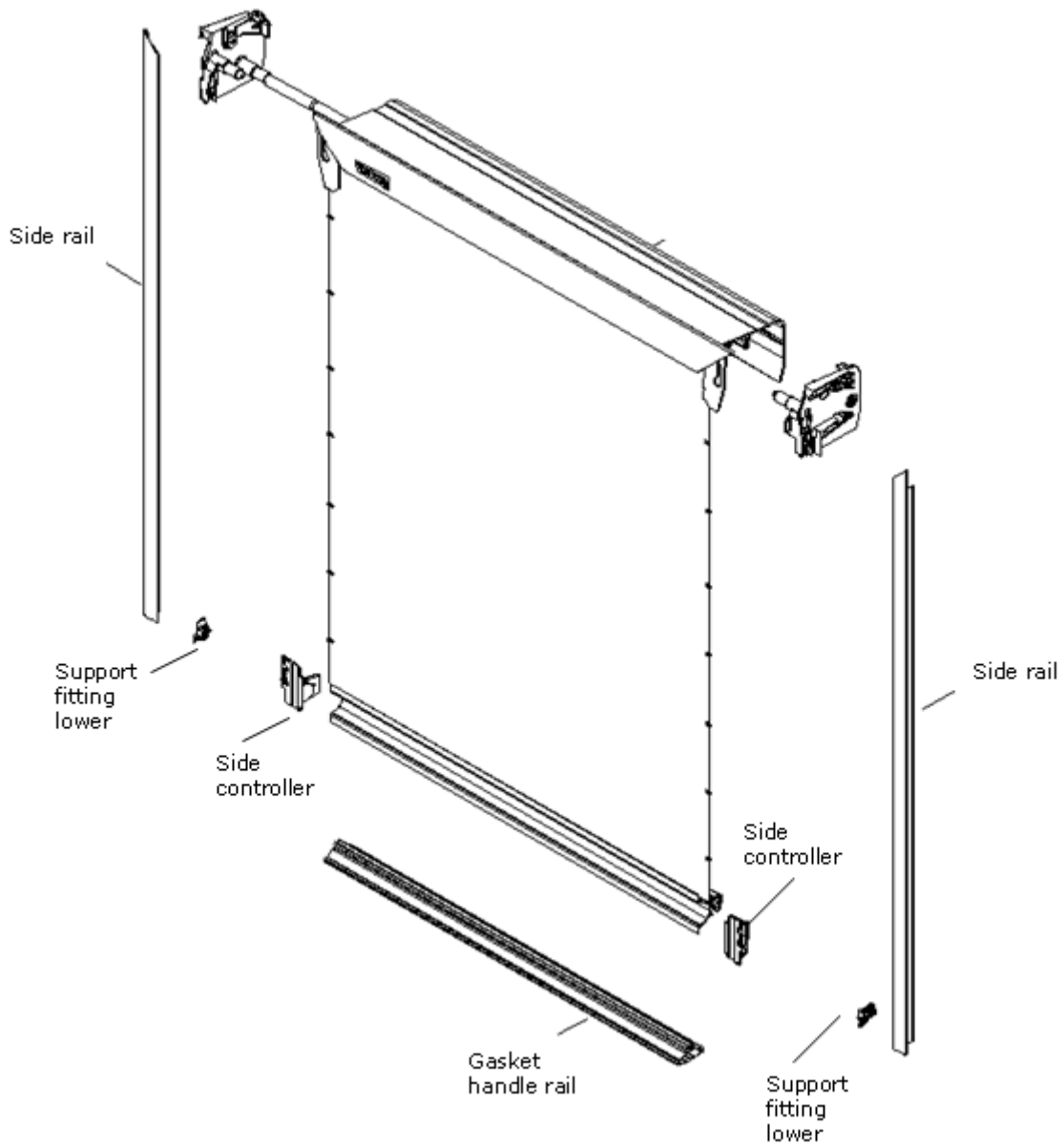

Vervanging afdichtingsrubber

1

Trek het doek uit de cassette en zet het doek vast.

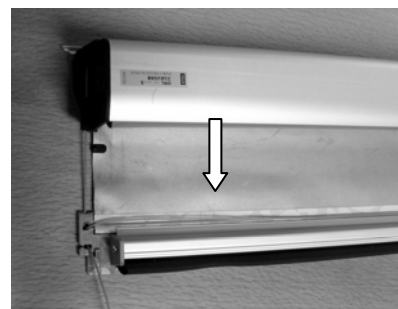

2

Draai de schroef los van het zijplaatje.

Torx 8

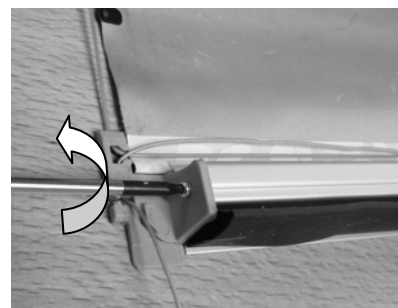

3

Het zijplaatje kan nu uit het aluminium profiel getrokken worden.

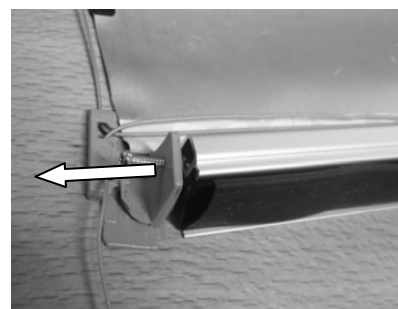

4

Trek het afdichtingsrubber uit het aluminium profiel.

Plaats nu het nieuwe afdichtingsrubber.

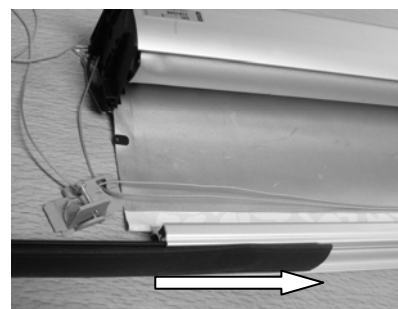
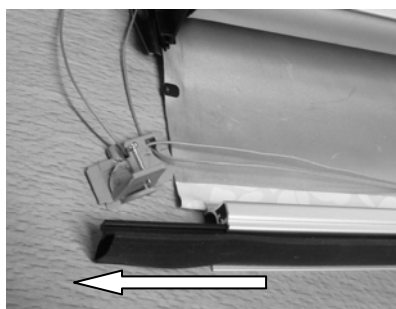

Vervanging afdichtingsrubber

5

Druk het zijplaatje terug in het profiel.

Plaats de schroef en draai deze aan.

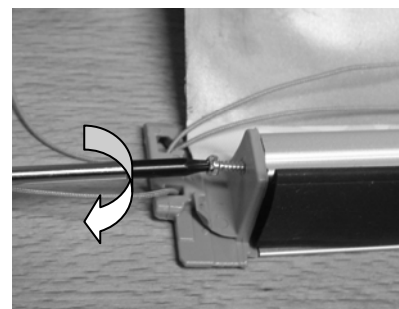
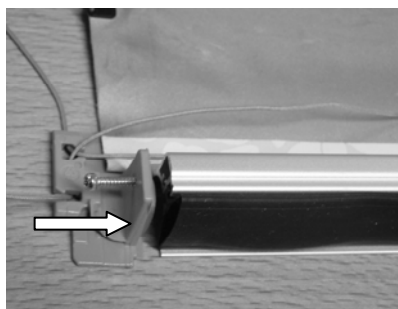

Vervanging koord

1

Trek het doek uit de cassette en zet het doek vast.



2

Gebruik een schroevendraaier om de veerhouder te verwijderen.

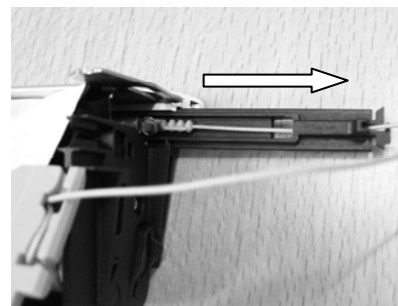
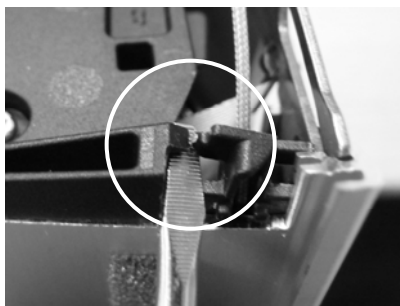

3

Verwijder het koord van de veer door de koordhouder naar beneden te drukken.

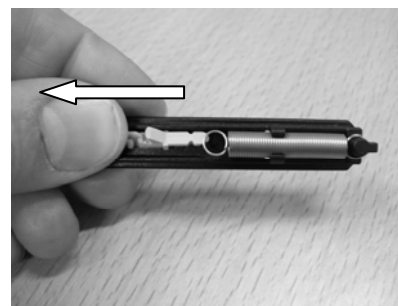

4

Trek het koord door de veerhouder en verwijder het uit de sleuf.

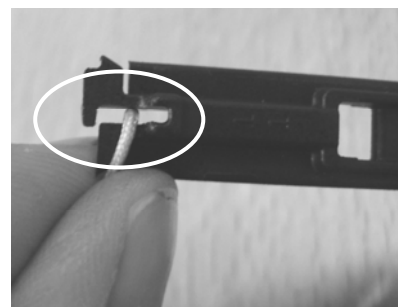
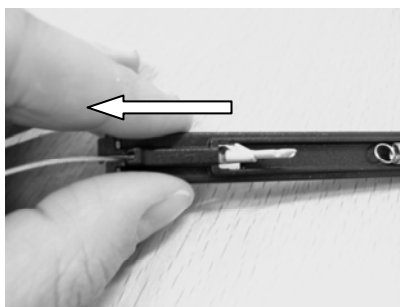

Vervanging koord

5

Trek het koord door de geleider.

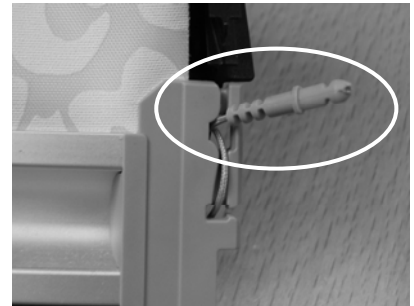

6

Verwijder het koord van de achterzijde van het doek.

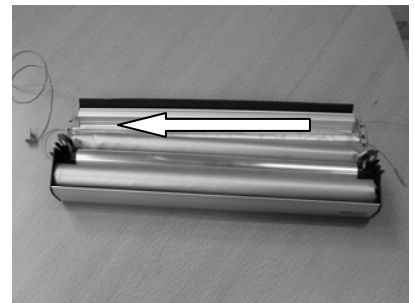

7

Trek het koord door de geleider en verwijder het van de sleuf.

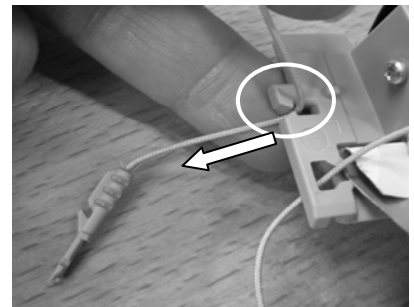
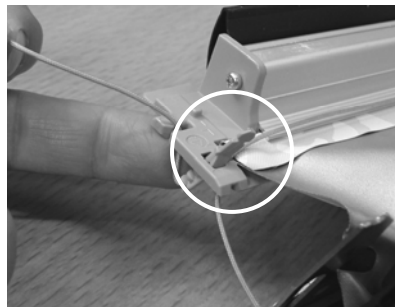

8

Vervang het koord.

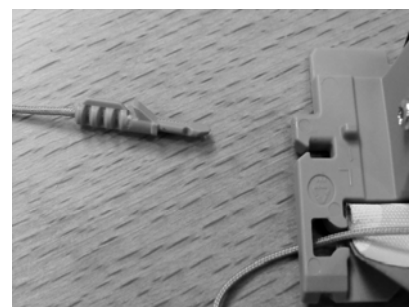

Vervanging koord

9

Plaats het koord door de sleuf bij de geleider.

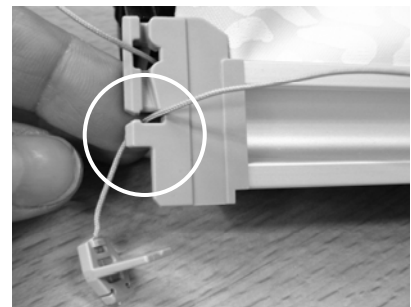

10

Trek het koord door de geleider en plaats het aan de achterzijde van het doek.

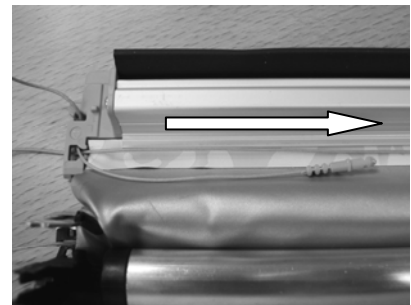
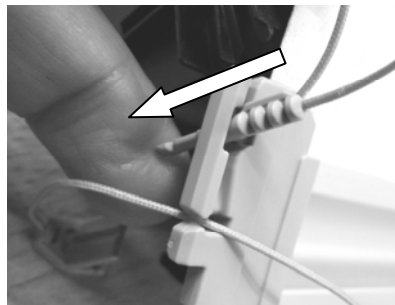

11

Trek het koord door de geleider.

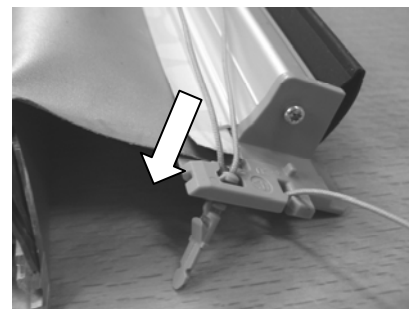

12

Plaats het koord in de sleuf van de veerhouder en trek het door de houder.

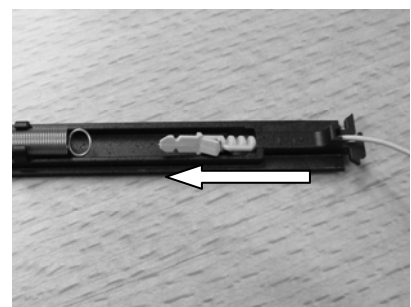
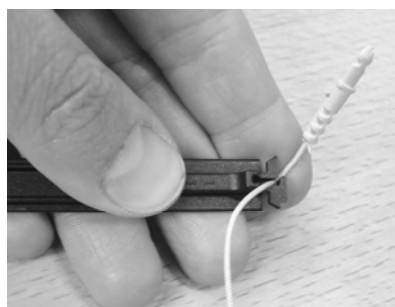

Vervanging koord

13

Plaats het koord vast aan de veer.

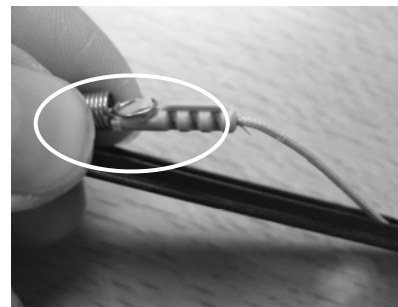
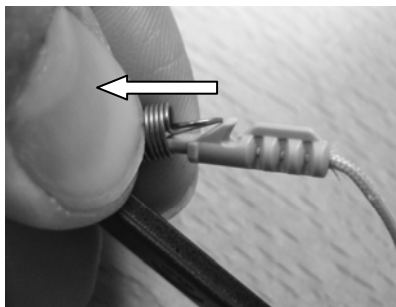

Plaats de veer weer terug in de houder.



14

Plaats de koordhouder terug in het bovenprofiel door deze er juist in te schuiven.

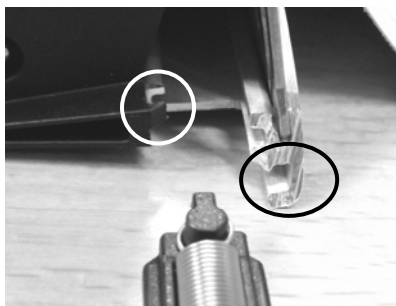

15

Klik de veerhouder op zijn plaats.

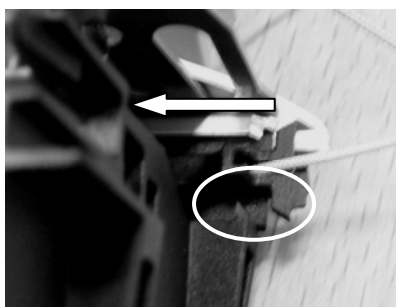

Vervanging koord

16

Zorg dat het koord vrij hangt van de constructie en monteer de dkl terug op het venster.

